

Montageanleitung

Bitte vor der Montage aufmerksam lesen und aufbewahren!

Instructions for assembly

Please read these instructions carefully before going any further, and keep them in a safe place for future reference!

Instructions de montage

A lire attentivement avant le montage et à conserver soigneusement!

Istruzioni di montaggio

Prima del montaggio leggere attentamente le presenti istruzioni e conservarle!

Deutsch Seite 4

English Page 7

Français Page 10

Italiano Pagina 13

Zeichnungen Seite 16

Drawings Page 16

Dessins Page 16

Disegni Pagina 16

Montage und Elektroanschluss müssen von einer Elektrofachkraft ausgeführt werden. Wir empfehlen, die Montage mit zwei Personen durchzuführen.

Achtung: Schalten Sie vor der Montage die Sicherung des Deckenauslasses aus. Achten Sie unbedingt auf den Verlauf von Elektroleitungen, damit auf keinen Fall ein Kabel angebohrt wird!

► Beigepackt sind

2 Schrauben und Dübel S6
1 Lüsterklemme
1 Zulentlastung
2 Aderendhülsen
2 Leuchtmittel

► Montage

Lösen Sie die beiden Schrauben der Abdeckplatte (1) und nehmen Sie die Aufputzdose (2) ab. Bohren Sie die beiden Dübellöcher Ø 6 mm, setzen Sie die Dübel S6 (3) ein und befestigen Sie die Aufputzdose mit den beiliegenden Schrauben (4) an der Decke. Lassen Sie Phase und Nullleiter des Deckenauslasses (5) etwa 8 cm herausragen und isolieren Sie die Enden etwa 5 mm ab. ①

Wichtig: Das Lampenkabel (6) ist für eine Raumhöhe von 300 cm konfektioniert. Für den Fall, dass Sie das Kabel kürzen müssen, beachten Sie unbedingt, dass die fünf Reflektoren der Lampe beim Maßnehmen ineinander geschoben sind!

Schließen Sie Phase und Nullleiter des Deckenauslasses in der Lüsterklemme (7) an und schrauben Sie die Abdeckplatte (1) wieder an der Aufputzdose (2) fest. ①

► Einstellen der Seillänge

Ziehen Sie die Leuchte am Bügel (8) nach oben, bis die fünf Reflektoren ganz auseinandergezogen sind. ②
Heben Sie die Leuchte am Bügel an und halten Sie gleichzeitig die Höhenverstellung (9) gedrückt, damit das Seil am Baldachin nachgezogen werden kann. ③
Zum Herauslassen des Seils sollte eine zweite Person auf den Gripper (10) am Baldachin drücken, wie in Zeichnung ④ gezeigt.

► Einsetzen der Leuchtmittel

Achtung: Berühren Sie neue Leuchtmittel nicht mit bloßen Händen (Einbrennengefahr)!

Schieben Sie die fünf Reflektoren der Leuchte zusammen, indem Sie den Bügel anheben (um die Gripper zu entlasten) und die Höhenverstellung (9) drücken und gedrückt halten, wie in Zeichnung ③ dargestellt. So können Sie die oberen Reflektoren absenken und die Leuchtmittel einsetzen.

► Lichteinstellung

Sie können den Ausstrahlwinkel der Leuchte verändern, indem Sie die fünf Reflektoren zusammenschieben oder auseinanderziehen: Durch Zusammenschieben erhalten Sie ein helles Downlight, durch Auseinanderziehen ein sanftes Raumlicht. ⑤

► Wechsel der Leuchtmittel

Achtung: Schalten Sie die Sicherung des Deckenauslasses aus und lassen Sie die Lampe vollständig abkühlen. Berühren Sie die neuen Leuchtmittel nicht mit bloßen Händen (Einbrennengefahr)!

Schieben Sie die fünf Reflektoren der Leuchte zusammen, indem Sie den Bügel anheben (um die Gripper zu entlasten) und die Höhenverstellung (9) drücken und gedrückt halten, wie in Zeichnung ③ dargestellt. So können Sie die oberen Reflektoren absenken und die alten Leuchtmittel ersetzen.

► Pflege

Verwenden Sie bitte keine lösungsmittelhaltigen Reinigungsmittel.

► Technische Daten

230/125 Volt. 2 x Halogen T20, max. 60 Watt klar.  Sockel E14.

 Mindestabstand zu brennbaren Flächen: 30 cm

Eventuell notwendige Reparaturen dürfen nur von einer Elektrofachkraft durchgeführt werden. Die äußere Leitung darf bei Beschädigung nur von der Ingo Maurer GmbH ausgetauscht werden.

The lamp assembly and all electrical work must be carried out by a qualified electrician. We recommend that a second person be present to assist with the assembly.

Caution: Switch off or remove the mains fuse before beginning the assembly. Take care to ascertain the exact position of all electrical wiring, so as to avoid accidentally drilling into a power cable.

► Enclosed:

2 screws and plugs S6
1 terminal
1 strain relief
2 protective caps
2 light bulbs

► Assembly

Undo the two screws on the cover plate (1) and detach it from the surface-mounted ceiling box (2). Drill the two 6 mm-diameter holes, insert the S6 plugs (3) and attach the box to the ceiling with the screws supplied (4). Remove an 8 cm section of the outer covering from the mains cable (5) protruding through the ceiling box, and strip about 5 mm from the ends of the phase and neutral wires. ①

Important: The lamp cable (6) as supplied is trimmed to the correct length for a ceiling height of 300 cm. If you have to shorten the cable, please ensure when taking the measurements that the five lamp reflectors are pushed together.

Connect the phase and neutral wires from the ceiling outlet to the terminal (7) and screw the cover plate (1) back onto the ceiling box (2). ①

► Adjusting the length of the suspension cable

Lift the lamp by the bracket (8) until the five reflectors are fully separated. (2)

Hold the lamp by the bracket while pressing the height adjustment clamp (9) so that the suspension cable can be pulled up at the canopy. (3)

To release the cable, press the gripper (10) at the canopy, as shown in fig. (4). This is best done by an assistant.

► Inserting the light bulbs

Caution: Do not touch the bulbs with your bare hands (risk of fingermark damage)!

Push the five reflectors on the lamp together by lifting the bracket (to relieve the strain on the gripper) and continuously press the height adjustment clamp (9) as shown in fig. (3). This makes it possible to lower the top reflectors and insert the bulbs.

► Adjusting the light

The lighting angle can be modified by altering the position of the five reflectors: pushing them together creates a bright downlight; pulling them apart provides a soft ambient light. (5)

► Changing the light bulbs

Caution: Switch off or remove the fuse for the ceiling outlet and allow the lamp to cool down completely. Do not touch the replacement bulbs with your bare hands (risk of fingermark damage)!

Push the five reflectors together by lifting the bracket (to relieve the strain on the gripper) and continuously press the height adjustment clamp (9), as shown in fig. (3). This makes it possible to lower the top reflectors and fit the replacement bulbs.

► Cleaning

Please do not use cleaning materials containing solvents.

► Technical specification

230/125V. 2 x Halogen T20, max. 60W, clear.  E14 base.

 Minimum distance from flammable surfaces: 30 cm

Any repairs that may become necessary must be carried out by a professional electrician. In the event of damage to the external power cord, replacements may only be fitted by Ingo Maurer GmbH

Le montage et le branchement électrique doivent être réalisés par un électricien. Nous recommandons d'effectuer le montage avec deux personnes.

Attention: Déconnecter le fusible contrôlant l'arrivée de courant au plafond avant le montage. Respecter le tracé des lignes électriques afin de ne pas percer un câble!

► Fourniture

2 vis et chevilles S6
1 serre-fils
1 décharge de traction
2 embouts
2 ampoules

► Montage

Desserrer les deux vis du cache (1) et retirer le boîtier apparent (2). Percer les deux trous de Ø 6 mm pour les chevilles, insérer les chevilles S6 (3) et fixer le boîtier apparent au plafond à l'aide des vis fournies (4). Laisser sortir le fil de phase et le fil neutre de la sortie de plafond (5) d'environ 8 cm et dénuder les extrémités sur environ 5 mm. ①

Important: Le câble de la lampe (6) est conçu pour une hauteur de plafond de 300 cm. Si vous devez raccourcir le câble, veuillez impérativement à ce que les cinq réflecteurs de la lampe soient glissés les uns dans les autres lorsque vous prendrez les mesures!

Raccorder le fil de phase et le fil neutre de la sortie de plafond au serre-fil (7) et revisser le cache (1) au boîtier apparent (2). ①

► Ajuster la longueur de câble

Tirer la lampe vers le haut en la tenant par l'attache (8), jusqu'à ce que les cinq réflecteurs soient totalement écartés. ②

Soulever la lampe en la tenant par l'attache tout en poussant sur le dispositif de réglage de hauteur (9) afin que le câble puisse être tiré au niveau du baldaquin. ③

Pour faire sortir le câble, il est préférable qu'une deuxième personne pousse sur le bloque-câble (10) au niveau du baldaquin comme indiqué sur la figure ④.

► Placer les ampoules

Attention: Ne pas toucher les ampoules à mains nues (risque de surchauffe)!

Rapprocher les cinq réflecteurs de la lampe en soulevant l'attache (pour décharger les bloque-câbles), pousser sur le dispositif de réglage de hauteur (9) et maintenir la pression comme indiqué sur la figure ③.

Cela permet de faire descendre les réflecteurs supérieurs et de placer les ampoules.

► Régler l'éclairage

L'angle d'éclairage peut être modifié en rapprochant les cinq réflecteurs ou en les séparant: en les rapprochant, le faisceau de lumière s'éclaircit et s'oriente vers le bas, en les séparant la lumière devient diffuse et douce. ⑤

► Remplacer les ampoules

Attention: Déconnecter le fusible contrôlant l'arrivée de courant au plafond et laisser entièrement refroidir les ampoules. Ne pas toucher les ampoules à mains nues (risque de surchauffe)!

Rapprocher les cinq réflecteurs en soulevant l'attache (pour décharger les bloque-câbles), pousser sur le dispositif de réglage de hauteur (9) et maintenir la pression comme indiqué sur la figure (3). Cela permet de faire descendre les réflecteurs supérieurs et de placer les ampoules.

► **Entretien**

Ne pas utiliser de produits nettoyants contenant des solvants.

► **Données techniques**

230/125 volts. 2 x halogènes T20, max. 60 watts transparent.  Culot E14.

 Distance minimale à respecter par rapport aux surfaces inflammables: 30 cm

Seul un électricien est habilité à effectuer les réparations nécessaires. En cas de dommage, le câble extérieur peut uniquement être remplacé par la société Maurer GmbH.

Il montaggio e collegamento alla rete devono essere eseguiti da un elettricista. Raccomandiamo che il montaggio venga effettuato da due persone.

Attenzione: Prima del montaggio staccare la corrente dell'uscita della corrente a soffitto. Fare assolutamente attenzione al percorso delle linee di alimentazione per evitare di danneggiare un cavo durante la foratura!

► **Nella fornitura sono inclusi**

2 viti e tasselli S6
1 morsetto
1 fermacavo
2 terminali
2 lampadine

► **Montaggio**

Svitare le due viti della piastra di copertura (1) e rimuovere la scatola di derivazione esterna (2). Effettuare i due fori per i tasselli di Ø 6 mm, inserire i tasselli S6 (3) e fissare la scatola di derivazione esterna con le viti (4) incluse al soffitto. Lasciare spuntare fase e neutro dell'uscita della corrente a soffitto (5) di circa 8 cm e spelare le relative estremità per circa 5 mm. (1)

Importante: Il cavo della lampada (6) è confezionato per un'altezza del soffitto di 300 cm. Nel caso sia necessario accorciare il cavo, è molto importante spingere i cinque riflettori uno nell'altro prima di prendere la misura!

Collegare fase e neutro dell'uscita della corrente a soffitto al morsetto (7) e riavvitare la piastra di copertura (1) alla scatola di derivazione esterna (2). (1)

► Impostazione della lunghezza del cavo

Alzare la lampada, tenendola dalla staffa (8) finché i riflettori si separino completamente. (2)

Tenete ora la lampada alzata schiacciando contemporaneamente sul sistema di regolazione dell'altezza (9) per permettere al cavo di essere recuperato sul rosone. (3)

Invece, per allungare il cavo, serve una seconda persona che schiacci sul gripper (10) del rosone per permettere al cavo di sfilarsi della lunghezza desiderata, come indicato sul disegno (4).

► Inserimento delle lampadine

Attenzione: Non toccare lampadine nuove a mani nude (pericolo di macchie a caldo di residui grassi e polverosi)!

Premere e tenere premuto con due dita a pinza, il dispositivo di regolazione (9), come mostrato in figura (3) (così si allenta la tensione sui gripper!), per abbassare lentamente i riflettori, unendoli in un unico pacco. A questo punto i portalampana sono accessibili da sotto per l'inserimento delle lampadine.

► Regolazione della luce

È possibile variare l'angolo del fascio luminoso unendo i riflettori in un solo pacco oppure separandoli gli uni dagli altri agendo sul sistema di regolazione. Unendo i riflettori si ottiene un fascio stretto ed intenso, separandoli invece si crea un fascio largo con una luce morbida e diffusa. (5)

► Sostituzione della lampadina

Attenzione: Staccare la corrente dell'uscita della corrente a soffitto e attendere che la lampada sia completamente fredda. Non toccare le nuove lampadine a mani nude

(pericolo di macchie a caldo di residui grassi e polverosi)!

Premere e tenere premuto con due dita a pinza, il dispositivo di regolazione (9), come mostrato in figura (3) (così si allenta la tensione sui gripper), per abbassare lentamente i riflettori, unendoli in un unico pacco. A questo punto i portalampana sono accessibili da sotto per la sostituzione delle lampadine.

► Cura

Non impiegare detergenti contenenti solventi.

► Dati tecnici

230/125 Volt. 2 x lampadina alogena T20, max. 60 watt trasparente.  Attacco E14.

 Distanza minima da superfici infiammabili: 30 cm

Eventuali riparazioni devono essere eseguite esclusivamente da un elettricista specializzato. Il cavo esterno, se danneggiato, può essere sostituito soltanto dalla Ingo Maurer GmbH.

①

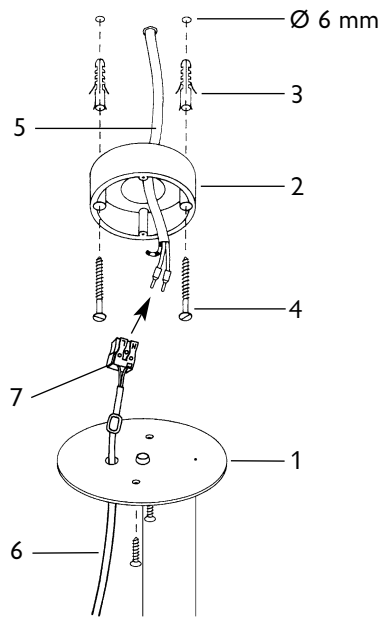

③

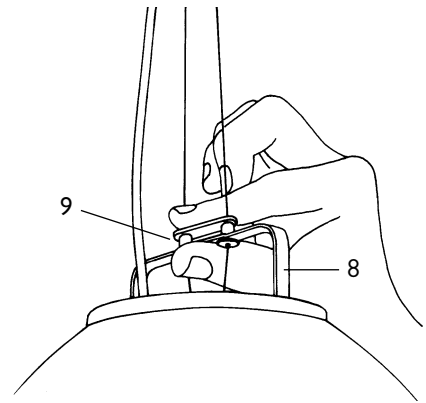

②

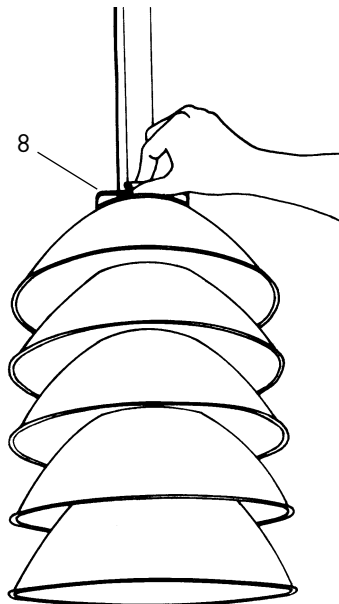

④

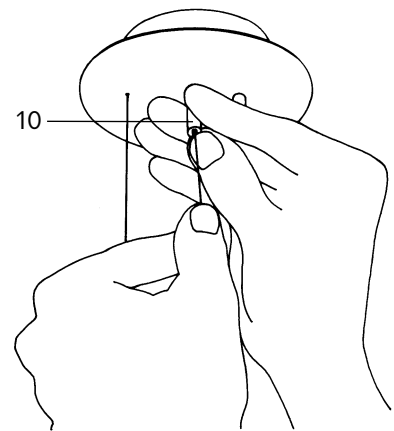

5

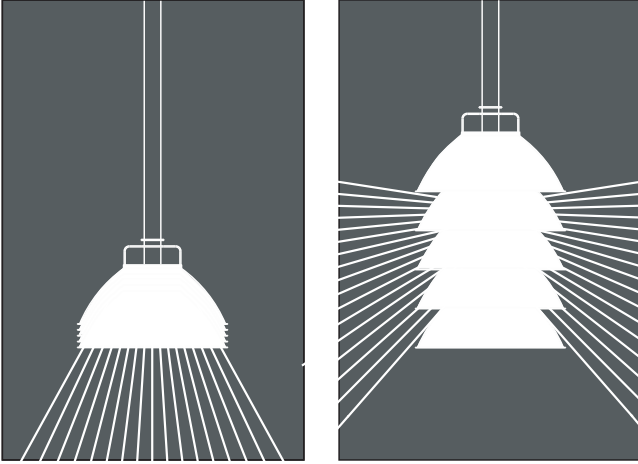

Ingo Maurer GmbH
Kaiserstrasse 47
80801 München
Germany
T. +49.89.381606-0
F. +49.89.381606 20
info@ingo-maurer.com
www.ingo-maurer.com